

Пульт термостат для фанкойла



1. Описание и технические характеристики

Сенсорный пульт термостат управления фанкойлом предназначен для управления двух и четырехтрубными фанкойлами.

Пульт выполнен в пластиковом корпусе белого цвета, с сенсорным LCD дисплеем. Отображение информации осуществляется на русском языке с приятной адаптивной подсветкой. Встроенный температурный датчик измеряет температуру воздуха в помещении и в случае необходимости осуществляет управление фанкойлом для поддержания заданных значений.

2. Технические характеристики

Название	Значение
Напряжение питания (АС)	~220В
Управление клапаном охлаждения \ нагрев	Да
Управление 3-х скоростным вентилятором: низкая, средняя, высокая	~220В
Встроенный датчик температуры	тип NTC 10кОм
Выносной датчик температуры	тип NTC 10кОм
Работа по расписанию	часы, дни, недели
Энергонезависимая память	3 дня
Отображение влажности в помещении	да
Выход на клапан(а)	50mA

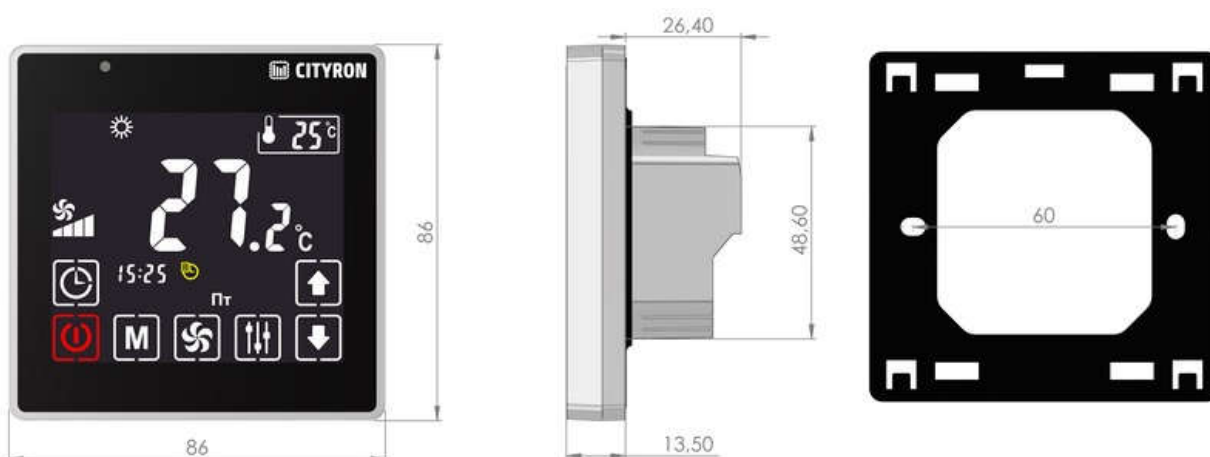

3. Подключение пульта термостата к фанкойлу

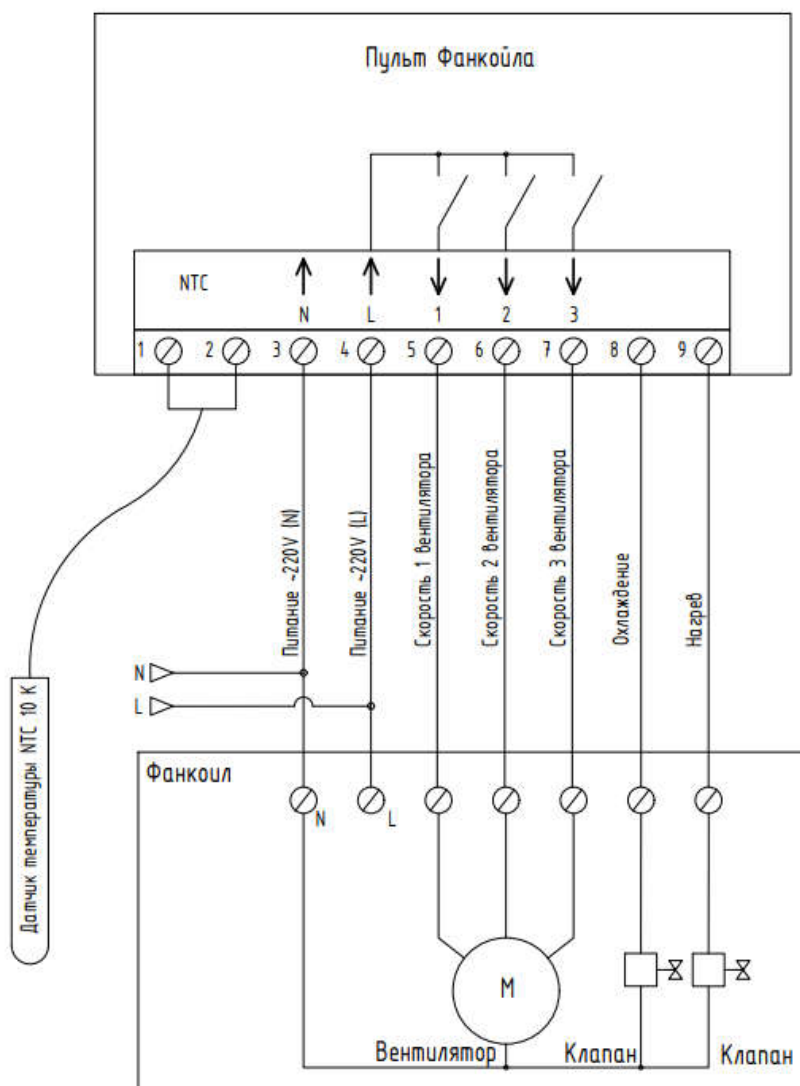

Номер клеммника	Описание
1,2	Подключение выносного датчика температуры.
3	N - Нейтраль
4	L - Фаза питания
5	Выход на 1-ю (низкую) скорость
6	Выход на 2-ю (среднюю) скорость
7	Выход на 3-ю (высокую) скорость
8	Выход на клапан «Охлаждение» (макс. 50mA)
9	Выход на клапан «Нагрев» (макс. 50mA)







4. Рекомендации по установке

Установка пульта термостата осуществляется в стандартную электротехническую монтажную коробку на стене. **Обращаем Ваше внимание**, что пульт термостата с тыльной стороны имеет технологический выступ по центру, в котором размещается блок контактных клемм. Глубина данного выступа от основания до вершины – **26,4 мм**.





Рекомендуется устанавливать пульт термостат управления на высоте 1,5м от уровня пола. Не рекомендуется устанавливать вблизи источников тепла или холода, дверей, окон для исключения попадания прямых солнечных лучей, стараться избегать невентилируемых мест.

5. Настройки

5.1 Общее описание сенсорных кнопок



	включение \ выключение пульта термостата управления фанкойла
	переключение режимов работы: Вентиляция, Нагрев, Охлаждение, Автоматический
	переключение скорости вентилятора
	кнопки для переключения между параметрами и изменения уставок
	
	кнопка для входа в меню «Настройки» и выбора раздела настроек (задержка нажатия – 3 секунды)
	включение \ выключение настроенных уставок и вход в режим редактирования уставок работы по расписанию

5.2 Описание пиктограмм: Режимы

	Режим «Вентиляция» - в данном режиме происходит вентиляция помещения без включения охлаждения или нагрева
	Режим «Нагрев» - в данном режиме осуществляется нагрев воздуха
	Режим «Авто» - в данном режиме осуществляется автоматическое регулирование температурных режимов (только для 4-х трубных фанкойлов)
	Режим «Холод» - в данном режиме осуществляется охлаждение воздуха

Для перехода в меню настроек необходимо удерживать кнопку



3 секунды. На экране появится символ "CL", и кнопки  .

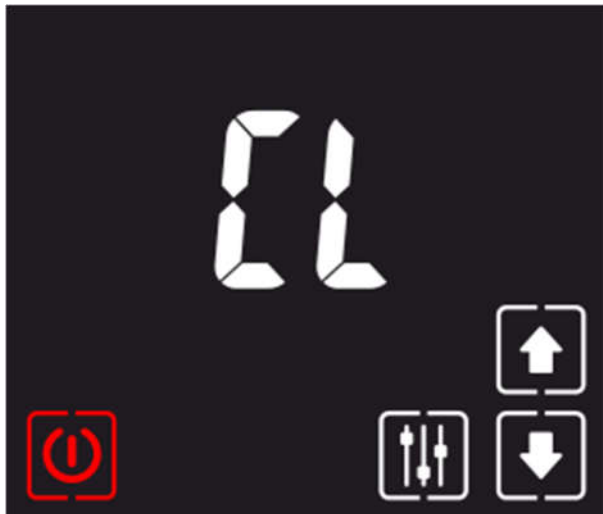

С помощью кнопок   выбрать необходимый раздел.

5.3 Установка времени



Чтобы изменить время и день недели, необходимо войти в раздел «CL»

нажав кнопку  с удержанием 3сек. Переключение между параметрами (часы, минуты и день недели) так же осуществляется данной кнопкой. Для изменения параметров

воспользуйтесь кнопками  .



Выход из режима редактирования времени происходит по нажатию

кнопки  или кнопки .

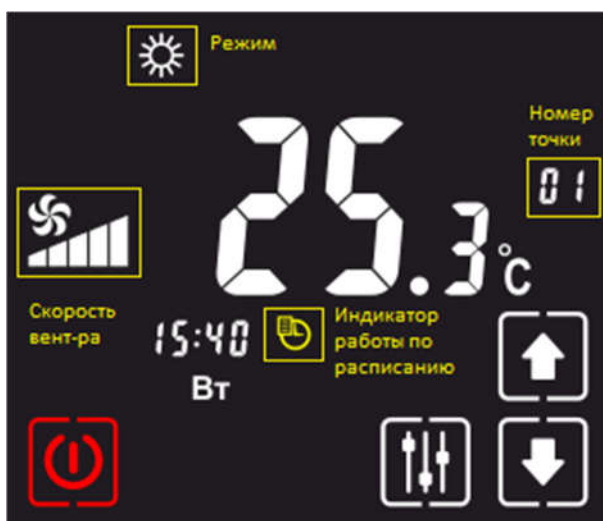
5.4 Настройка планировщика



Для настройки точек планировщика на дисплее зажмите (3 секунды) . Таким образом вы осуществите переход в режим выбора и редактирования «точки» планировщика.

С помощью кнопок   происходит переключение между «точками» планировщика (от 1 до 10 точек). Выбрать «точку» планировщика для редактирования кнопкой .

5.5 Редактирование точки планировщика



Для активации режима работы по расписанию нужно нажать на кнопку(1), показанную на картинке слева, в результате на дисплее появится пиктограмма часиков(2).





Для перехода в режим редактирования точек планировщика, нужно нажать и удерживать кнопку  в течение 3 секунд.

В результате перейдем в режим редактирования точек планировщика.





01 - точка планировщика (всего 10 точек, которые можно запрограммировать на различные действия).

Стрелками вверх \ вниз осуществляется переход между точками. Номер точки будет моргать. Это говорит о том, что сейчас Вы можете выбрать другой номер.

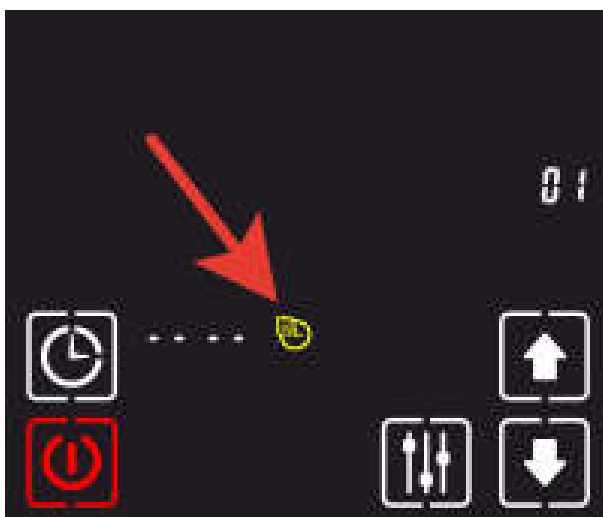
Для редактирования параметров точки, нужно нажать кнопку . Для возврата к номеру редактируемой точки, нужно нажать кнопку .



После нажатия кнопки  видим картинку слева. У вас будет моргать пиктограмма с часиками(см.рис. слева).



Далее следует нажать кнопку , тем самым активируем точку. Повторное нажатие на кнопку  приведет к отключению точки из работы по расписанию.

Теперь переходим непосредственно к редактированию самой точки. Следуйте простым шагам ниже:



Шаг 1. Установка времени срабатывания точки.



Для перемещения между часами и минутами используйте кнопку .

Чтобы поменять непосредственно значения часов и минут, используйте кнопки  .

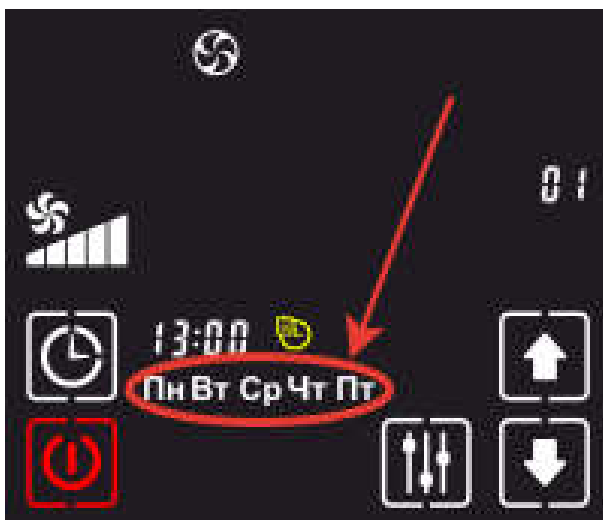
Для перехода к следующему шагу, нажмите кнопку .



Шаг 2. Установка дней недели, когда будет срабатывать точка.

Пользуясь кнопками   установите требуемое значение.

Варианты установки: один день в неделю, только в будние дни, только суббота и воскресенье, все дни недели,

Для перехода к следующему шагу, нажмите кнопку .



Шаг 3. Выбор режима работы установки в настраиваемой точке.



На данном шаге необходимо выбрать в каком режиме будет функционировать установка — обогрев, вентиляция или выключить установку. Нажимая

кнопки   выберите соответствующий режим (выбранный режим отобразится в верхней части дисплея): автоматический режим , режим охлаждения , режим обогрева , режим вентиляции  или выключение 

Если выбрана функция **автоматического режима**, переходите к **следующему шагу**. Если выбрана функция **режим охлаждения**, переходите к **шагу №6**. Если выбрана функция **режим обогрева**, переходите к **шагу №8**. Если выбрана функция **режим вентиляции**, переходите к **шагу №10**



Шаг 4. Выбор скорости вращения вентилятора в автоматическом режиме.

Пользуясь кнопками   установите требуемое значение.



Варианты настроек: 3 скорости вентилятора, автоматический режим.

Для перехода в следующее меню,

нажмите 





Шаг 5. Выбор уставки по температуре в автоматическом режиме.

Пользуясь кнопками   установите требуемое значение.

На данном шаге настройка точки завершена.



Шаг 6. Выбор скорости вращения вентилятора в режиме охлаждения.

Пользуясь кнопками   установите требуемое значение.



Варианты настроек: 3 скорости вентилятора, автоматический режим.

Для перехода в следующее меню,

нажмите 





Шаг 7. Выбор уставки по температуре в режиме охлаждения.

Пользуясь кнопками   установите требуемое значение.

На данном шаге настройка точки завершена.





Шаг 8. Выбор скорости вращения вентилятора в режиме обогрева.

Пользуясь кнопками   установите требуемое значение.

Для перехода в следующее меню, нажмите 





Шаг 9. Выбор уставки по температуре в режиме обогрева.

Пользуясь кнопками   установите требуемое значение.

На данном шаге настройка точки завершена.



Шаг 10. Выбор скорости вращения вентилятора в режиме вентиляции.

Пользуясь кнопками   установите требуемое значение.

На данном шаге все!

После выхода из редактируемой точки, все настройки сохраняются!

Для выхода из режима редактирования точек планировщика, нажмите кнопку 

!!!ВАЖНО!!!

После настройки точек в планировщике, его необходимо включить.

Для включения нажмите . На главном экране появится символ часов. Это говорит о том, что работа по расписанию включена. Выключение режима «работа по расписанию» проводится также, как и включение.

6.1 Таблица изменяемых настроек параметр EP меню



Данный регистр определяет список настроек для пользователя во время эксплуатации пульта термостата управления фанкойлом. Чтобы войти в регистр: в меню «стройки» (зажать  на главном экране) с помощью кнопок  выбираем пункт «EP». При нажатии кнопки  появится возможность менять текущие параметры согласно таблице ниже:

Название	Номер регистра	Вариант настройки	Заводская настройка
Тип фанкойла	0	0- Двухтрубный 1- Четырехтрубный	0
Начало работы на охлаждение* *- смотри график 1	3	Смещение в градусах от установленной температуры, когда включается клапан на охлаждение См. график 0,5-2 °С	1
Максимальное охлаждение* *- смотри график 1	4	Смещение в градусах от установленной температуры, когда включается максимальная скорость вентилятора См. график 1-5 °С	3
Начало работы на нагрев* *- смотри график 1	7	Смещение в градусах от установленной температуры, когда включается клапан на нагрев См. график 0,5-2 °С	1
Максимальный нагрев* *- смотри график 1	8	Смещение в градусах от установленной температуры, когда включается максимальная скорость вентилятора См. график 1-5 °С	3
Скорость вентилятора	11	максимальное количество скоростей 1-3	3
Отключение автоматического выбора скорости	12	0 – работа вентилятора в автоматическом режиме 1 - Отключение выбора автоматического выбора скорости	0
Источник датчика температуры	15	0 - внешний NTC; 1-датчик панели	0
Настройка мин. температуры	18	5°С -20°С	10
Настройка максимальной температуры	19	25°С -45°С	45
Отключение звука	22	0 – звук есть 1 – звук выключен (в основном меню)	0

График 1. Пояснение к регистрам EP3, EP4, EP7, EP8

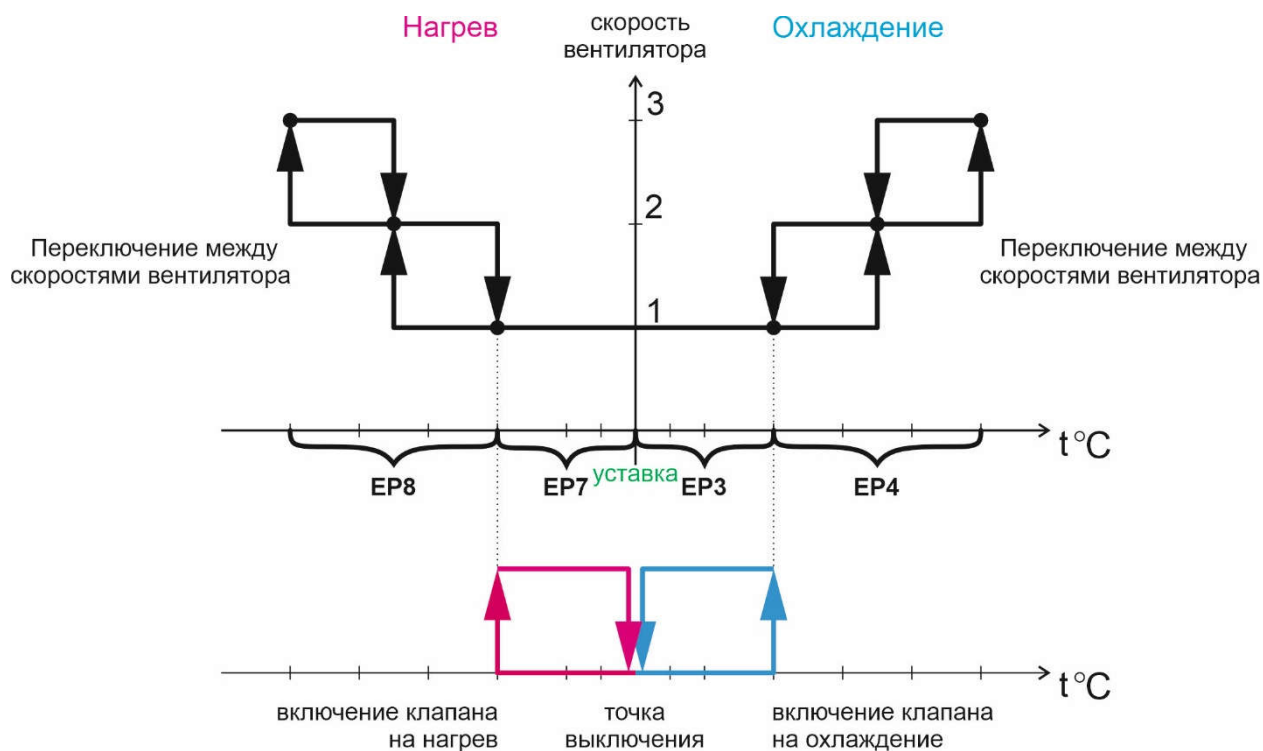

Как читать график.

Например нагрев.

Сделали уставку [X] градусов. В параметре EP7 настроили смещение в градусах относительно уставки, при которой начнет открываться клапан на горячей воде.

Автоматическое переключение скоростей вентилятора будет проводиться только при настройке работы вентилятора в режиме «АВТО».

3-я скорость вентилятора включится при достижении температуры, заданной параметром EP8.

Если вентилятор работает на одной из трех скоростей, без режима «Авто», скорость вентилятора соответственно меняться не будет.

При достижении уставки, клапан выключается.

При работе на охлаждение, алгоритм работает также в обратном направлении.

7. Версия прошивки и перезагрузка



В данном меню Вы можете посмотреть версию прошивки пульта термостата.

Если нажать и удерживать  более 5 сек., произойдет перезагрузка пульта термостата.

8. Обновление прошивки пульта термостата управления фанкойла

8.1 Способ 1.

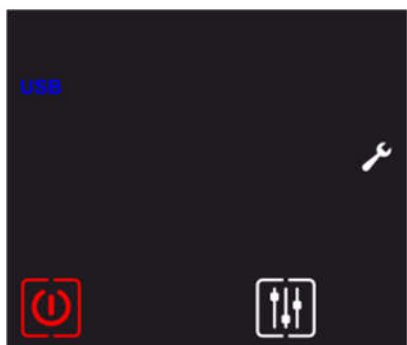

Отключить питание. Подключите к пульту термостату управления фанкойла flash-карту, на которой находится файл последней прошивки. Включить питание.

На экране панели появиться надпись "USB".

Чтобы начать процедуру прошивки, нажмите на кнопку



Об окончании процесса прошивки свидетельствует звуковой сигнал. Можно отключить flash-карту.

!!!ВАЖНО!!!

Формат файловой системы flash-карты должен быть «FAT32»

8.2 Способ 2.

Отключите питание. Подключите пульт термостат фанкойла к компьютеру через micro USB-кабель.

На вашем компьютере пульт термостат фанкойла определится как носитель данных. Откройте носитель, **удалите файл имеющейся прошивки** и переместите файл новой прошивки. Как только файл новой прошивки скопируется на устройство, процесс обновления прошивки будет завершен.

Гарантийные обязательства

Срок принятия претензий по комплектности и работе приборов 3 месяца с даты продажи.

1. Гарантийные обязательства распространяются на изделие в соответствии с гарантийным сроком обслуживания 12 месяцев с даты продажи.

2. Настоящая гарантия недействительна, если недостатки в изделии возникли в случае:

- Несоблюдение указаний Инструкции по эксплуатации;
- Попадания внутрь изделия посторонних предметов, жидкости и т.п.;
- Деятельность животных;
- Несанкционированного доступа к узлам и деталям изделия лиц, не уполномоченных на проведение указанных действий;
- Использование изделия в целях, для которых оно не предусмотрено;
- Действия непреодолимой силы (природной катастрофы, пожара, аварий и т.п.);
- Выхода изделия из строя при неправильном подключении, неисправной электросети;
- Использование с несовместимым оборудованием.

ВНИМАНИЕ!

Работы по установке прибора должны выполняться в соответствии с прилагаемой инструкцией. Во избежание несчастных случаев, не допускается вскрытие корпуса контроллера, не отключенного от сети 220В.

9. Контактная информация

Официальный сайт: www.cityron.ru

Телефон: (812)309-04-18

8-800-333-86-82 бесплатный номер для звонков с территории России

Адрес: г. Санкт-Петербург, пр. Энергетиков 4 к.3

Производитель в праве вносить изменения в программное обеспечение изделий, без дополнительного уведомления.